

# innova55



L'Innova 55 B a les mêmes dimensions que celles avec opérateur accompagnant: lavez plus rapidement des surfaces pouvant aller jusqu'à 3.000 m<sup>2</sup>.

Comac a créé un modèle d'autolaveuses extrêmement avantageux: en effet, avec le même investissement envisagé pour une machine accompagnée, il est possible d'avoir l'Innova 55 B, plus pratique à utiliser et plus rapide dans les opérations de nettoyage.

L'Innova 55 B est une autolaveuse autoportée à traction automatique, disponible à batterie, réalisée dans la version avec brosse/plateau porte disque de 56 cm de largeur de travail.

#### LE PLUS DE INNOVA 55

Plusieurs sont les avantages offerts par l'Innova 55B par rapport à une autolaveuse accompagnée:

- elle réduit les frais d'exploitation et d'utilisation durant toute sa durée de vie car:
  - elle nécessite peu de maintenance
  - elle est faite de matériaux de qualité
  - elle utilise des technologies qui réduisent le gaspillage
  - elle lave plus de m<sup>2</sup>
  - elle est confortable, sûre et facile à utiliser
- elle est silencieuse: elle peut travailler dans des environnements sensibles comme les maisons de repos, les hôpitaux, etc.. sans déranger grâce au dispositif "Eco ModE" qui réduit le bruit
- elle est rapide, double le rendement par rapport à une autolaveuse accompagnée
- elle réduit les émissions CO<sub>2</sub> de 36%\*.



#### LES MODÈLES

##### INNOVA 55 B

Version lavage avec une brosse à disque



Est sûre pour l'opérateur et l'environnement dans laquelle elle travaille

## SÉCURITÉ



### EMERGENCY STOP

Arrêt immédiat de la machine simplement en appuyant sur un seul bouton



### PARE-CHOC ANTIRENVERSEMENT

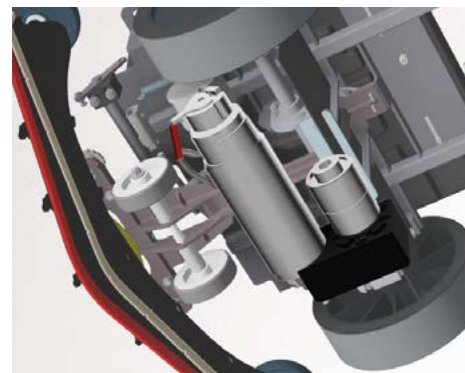

### RÉDUCTION AUTOMATIQUE DE LA VITESSE DANS LES VIRAGES

## FONCTION ECO

La pression d'une seule touche permet de réduire la consommation d'énergie et de baisser le niveau sonore **54 db(A)**.

Cette configuration est idéale pour le nettoyage d'entretien et pour l'emploi dans des milieux sensibles ainsi qu'en présence de personnes.



## CFC - COMAC FLEET CARE

La Innova 55 B peut être munie des équipements nécessaires pour la gestion des flottes grâce au Comac Fleet Care (CFC). Ce système permet de contrôler à distance l'état de santé des machines qui composent le parc, si elles sont utilisées, où, par qui, et si elles ont besoin d'entretien de manière à intervenir immédiatement afin d'éviter les arrêts machine et les interventions onéreuses d'entretien extraordinaire.



## LES SECTEURS DE RÉFÉRENCE



Entreprises de nettoyage



Sanitaire



Public



Horeca



Sportif



Artisanat



Automotive



Retail



GDO



Transport

# Son design simple et son nouveau volant en font une machine ergonomique et maniable quelle que soit la situation



Tout en étant confortablement assis, l'opérateur se déplace avec aisance dans les espaces réduits, en passant rapidement d'un environnement à l'autre, même dans les ascenseurs et ce, en toute sécurité



## DESIGN DE QUALITÉ SOIGNÉ DANS LE MOINDRE DÉTAIL

Le braquage de la roue de traction est léger et fluide pour augmenter la maniabilité et l'adaptabilité aux environnements plus encombrés et aux passages plus étroits, sans le moindre effort

## PETITE COMME UNE MACHINE ACCOMPAGNÉE, PRODUCTIVE ET CONFORTABLE COMME UNE MACHINE AUTOPORTÉE

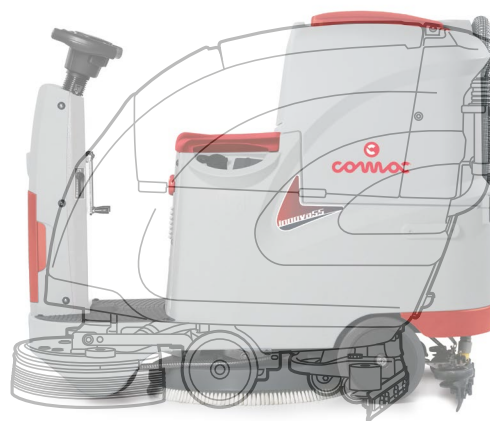
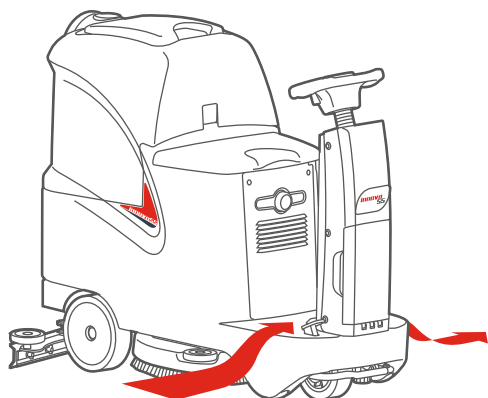

### DESIGN

Plate-forme surbaissée et accessibilité des deux côtés pour une praticité et sécurité maximale

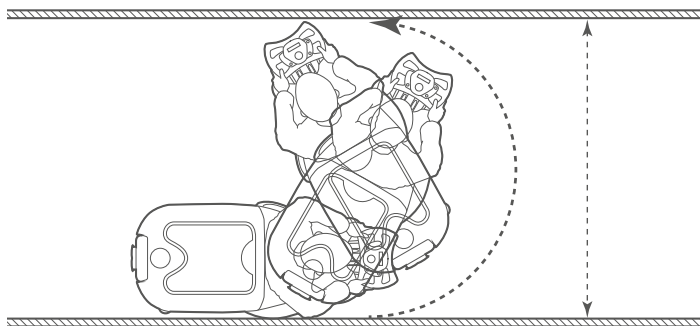

### ESPACE MINIMUM D'INVERSION DE MARCHE 1540 mm

Nettoie parfaitement à ras des murs, évitant ainsi le besoin d'interventions manuelles



Personnalisable avec des accessoires pour augmenter la productivité

## LES TECHNOLOGIES DE INNOVA 55



# Les accessoires qui vous font gagner du temps



Remplissage rapide du réservoir de solution

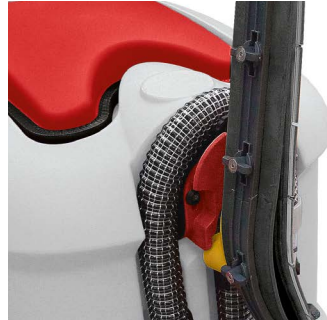

## CROCHET PORTE-ACCESSOIRES

Il permet de tenir le suceur, le brosse ou le couvercle du réservoir, c'est un élément pratique surtout pendant les phases d'arrêt ou d'entretien de la machine



Sur demande, l'Innova 55 B peut être équipée d'un chargeur de batterie incorporé afin de rendre la recharge plus rapide, plus sûre et plus simple

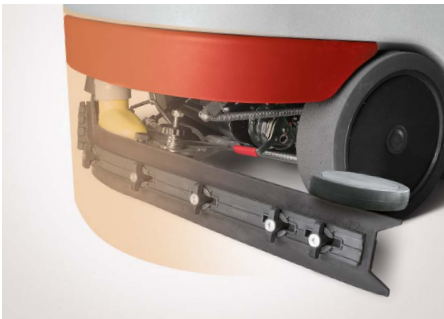

Tous les composants sont protégés dans le corps de la machine. De cette manière, ils sont protégés des ruptures éventuelles dues aux chocs accidentels afin d'éviter de désagréables frais supplémentaires de réparation et de prolonger la durée de vie des composants mêmes

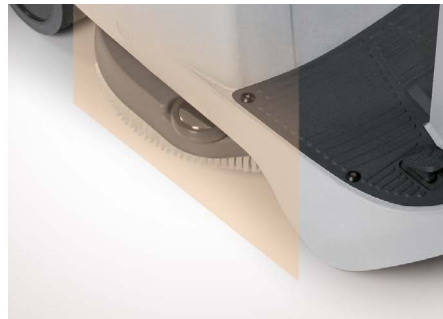

Bouchon doseur pour l'ajout du pourcentage approprié de détergent

## L'ENTRETIEN JOURNALIER CORRECT GARANTIT UN RENDEMENT DE LAVAGE CONSTANT

Les éléments concernés par l'entretien journalier sont signalés en jaune. Au terme de la journée de travail, l'opérateur peut identifier avec précision et rapidité les pièces à nettoyer, sans pertes de temps

### ENTRETIEN JOURNALIER



On augmente ainsi l'efficacité de la machine et l'on maintient sa valeur

### LES CERTIFICATIONS



ÉQUIPEMENT DE SÉRIE	Innova 55B
<b>Comfort</b>	
Compteur horaire	•
Eco Mode	•
Console de conduite électronique avec diagnostic	•
Soulèvement suceur/embase des brosses	Manuel
Décrochage automatique de la brosse	•
Suceur avec bavettes utilisables des 4 côtés	•
Éléments d'entretien identifiables par couleur	•
Tube flexible de chargement de l'eau avec système antigouttes	•
Indicateur de niveau d'eau	•
<b>Sécurité</b>	
Bouton d'arrêt d'urgence	•
Frein de stationnement automatique	•
Roues antiskid	•
Crochet porte-accessoires	•
Interrupteur présence opérateur à bord	•
Avertisseur sonore de marche arrière	•
Avertisseur sonore	•

OPTIONAL	Innova 55B
CB (Chargeur de batterie à bord)	•
CFC (Comac Fleet Care)	•
Kit support accessoires de nettoyage	•
Clignotant	•

CARACTÉRISTIQUES TECHNIQUES	Innova 55B	
Réservoir de solution	l	65
Réservoir de récupération	l	75
Tension et puissance nominale	V/W	24/1220
Largeur de travail	mm	560
Largeur du suceur	mm	705-800
Capacité de travail jusqu'à	m <sup>2</sup> /h	3080
Brosses à disque	(n.) mm	(1) 560
Pression des brosses	Kg	15
Moteur brosses	V/W	24/500
Tours des brosses	tr/min	160
Moteur d'aspiration	V/W	24/420
Dépression d'aspiration	mbar	125 (standard mode)/76 (Eco mode)
Niveau sonore	db (A)	63
Traction	-	aut./arriere
Moteur traction	V/W	24/300
Vitesse d'avancement	Km/h	0÷5,5
Diamètre de braquage	mm	1980
Dimensions coffre à batterie (Lxhxl)	mm	362x290x354
Pente maximale surmontable	%	8
Batteries (GEL) (q.tà) C5	V/Ah C5	12/112 (2)
Batteries (WET) (q.tà) C5	V/Ah C5	12/110 (2)
Poids des batteries	Kg	76
Dimensions machine (Lxhxl)	mm	1265x1030x600
Poids machine (à vide sans batteries)	Kg	110